

Performances*

Performances pour une persienne de 48" x 48" (1219 x 1219 mm)

Pourcentage d'air libre 37,96 %

Surface d'air libre 6,07 pi² (0,564 m²)

Vitesse dans la surface libre au début de la pénétration d'eau
@ 0,010 oz/pi² (3,05 gr/m²) = 778,8 ppm (3,956 m/s)

Vitesse dans la surface libre
@ perte de pression 0,15 po H₂O (3,81 mm H₂O) = 994 ppm (5,05 m/s)

*Les données de performance montrées excluent le grillage aviaire et autre accessoire

Spécifications standard

Matériel	Aluminium 6063-T5
Profondeur	101,6 mm (4")
Épaisseur de la lame	1,85 mm (0,07")
Épaisseur du cadre en "L"	2,06 mm (0,081")
Épaisseur du cadre en "U"	1,83 mm (0,072")
Angle des lames	45°
Centre en centre des lames	127,0 mm (5")
Grillage	Acier galvanisé
Fini	Aluminium Naturel
Montage	Mécanique
Quincaillerie	Acier zingué
Poids approximatif	2,53 lbs/pi ²
Dimension minimum	150 mm L x 305 mm H (6" L x 12" H)
Dimension maximum	Illimitée**

Dimension d'une section **La persienne sera divisée en section, la dimension maximale d'une section étant de 70 pi² (6.5 m²) pour faciliter la manutention (la largeur ou la hauteur ne devant pas dépasser le 14 pi).



Surface Libre (pi² & m²)

po	12	18	24	30	36	42	48	54	60	66	72
m	0,30	0,46	0,61	0,76	0,91	1,07	1,22	1,37	1,52	1,68	1,83
12	0,19	0,30	0,42	0,53	0,65	0,76	0,87	0,96	1,07	1,19	1,30
0,30	0,018	0,028	0,039	0,049	0,060	0,071	0,081	0,089	0,100	0,110	0,121
18	0,31	0,50	0,69	0,88	1,06	1,25	1,44	1,58	1,77	1,96	2,15
0,46	0,029	0,047	0,064	0,081	0,099	0,116	0,134	0,147	0,164	0,182	0,199
24	0,54	0,86	1,19	1,51	1,83	2,16	2,48	2,72	3,05	3,37	3,69
0,61	0,050	0,080	0,110	0,140	0,170	0,200	0,230	0,253	0,283	0,313	0,343
30	0,77	1,23	1,70	2,16	2,62	3,09	3,55	3,89	4,36	4,82	5,28
0,76	0,072	0,115	0,158	0,201	0,244	0,287	0,330	0,362	0,405	0,448	0,491
36	0,99	1,58	2,17	2,77	3,36	3,95	4,55	4,99	5,58	6,18	6,77
0,91	0,092	0,147	0,202	0,257	0,312	0,367	0,422	0,464	0,519	0,574	0,629
42	1,08	1,73	2,37	3,02	3,67	4,32	4,97	5,45	6,10	6,75	7,39
1,07	0,100	0,160	0,221	0,281	0,341	0,401	0,461	0,506	0,567	0,627	0,687
48	1,29	2,06	2,84	3,61	4,39	5,16	6,07	6,51	7,29	8,06	8,84
1,22	0,120	0,192	0,264	0,336	0,407	0,479	0,564	0,605	0,677	0,749	0,821
54	1,52	2,43	3,34	4,24	5,15	6,06	6,97	7,66	8,57	9,47	10,38
1,37	0,141	0,225	0,310	0,394	0,479	0,563	0,648	0,711	0,796	0,880	0,965
60	1,75	2,80	3,85	4,89	5,94	6,99	8,04	8,83	9,88	10,93	11,97
1,52	0,162	0,260	0,357	0,455	0,552	0,650	0,747	0,820	0,918	1,015	1,112
66	1,97	3,14	4,32	5,50	6,68	7,86	9,04	9,92	11,10	12,28	13,46
1,68	0,183	0,292	0,402	0,511	0,621	0,730	0,840	0,922	1,032	1,141	1,251
72	2,06	3,30	4,53	5,77	7,00	8,24	9,47	10,40	11,64	12,87	14,11
1,83	0,191	0,306	0,421	0,536	0,651	0,765	0,880	0,966	1,081	1,196	1,311
78	2,27	3,63	5,00	6,36	7,72	9,08	10,45	11,47	12,83	14,19	15,55
1,98	0,211	0,338	0,464	0,591	0,717	0,844	0,970	1,065	1,192	1,319	1,445
84	2,49	3,98	5,48	6,97	8,47	9,96	11,46	12,58	14,07	15,57	17,06
2,13	0,231	0,370	0,509	0,648	0,787	0,925	1,064	1,168	1,307	1,446	1,585

Hauteur de la persienne

Largeur de la persienne



L'usine de Cometal est située à Lévis, province du Québec



Garanti de base pour une persienne fini naturel

Pénétration d'eau

Dimension testée 48 po x 48 po (1219 mm x 1219 mm) Durée du test de 15 minutes

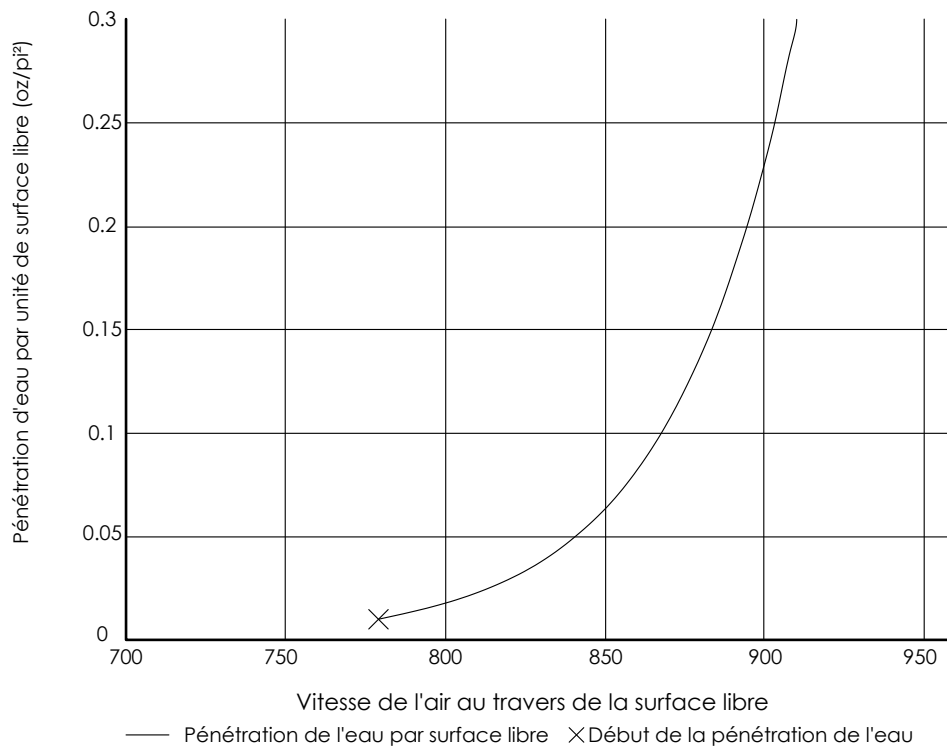

Le test de pénétration d'eau de l'AMCA fournit une méthode pour comparer différents modèles et conceptions de persiennes quant à leur efficacité à résister à la pénétration de la pluie dans des conditions spécifiques de test en laboratoire. Le point de départ de la pénétration d'eau se définit par la vitesse d'aspiration de l'eau au travers de la surface libre à raison de 0,01 oz/pi² (3 g/m²) de surface de persienne. ** Cette vitesse de départ de la pénétration d'eau pour le modèle 204-45 est de 778,8 pi/min. Cet indice de performance ne garantit pas qu'une persienne soit étanche ou résistante aux tempêtes et doivent être utilisés en combinaison avec d'autres facteurs, y compris un bon jugement technique dans la sélection du bon modèle de persienne.

Perte de pression

Dimension testée 48 po x 48 po (1219 mm x 1219 mm)

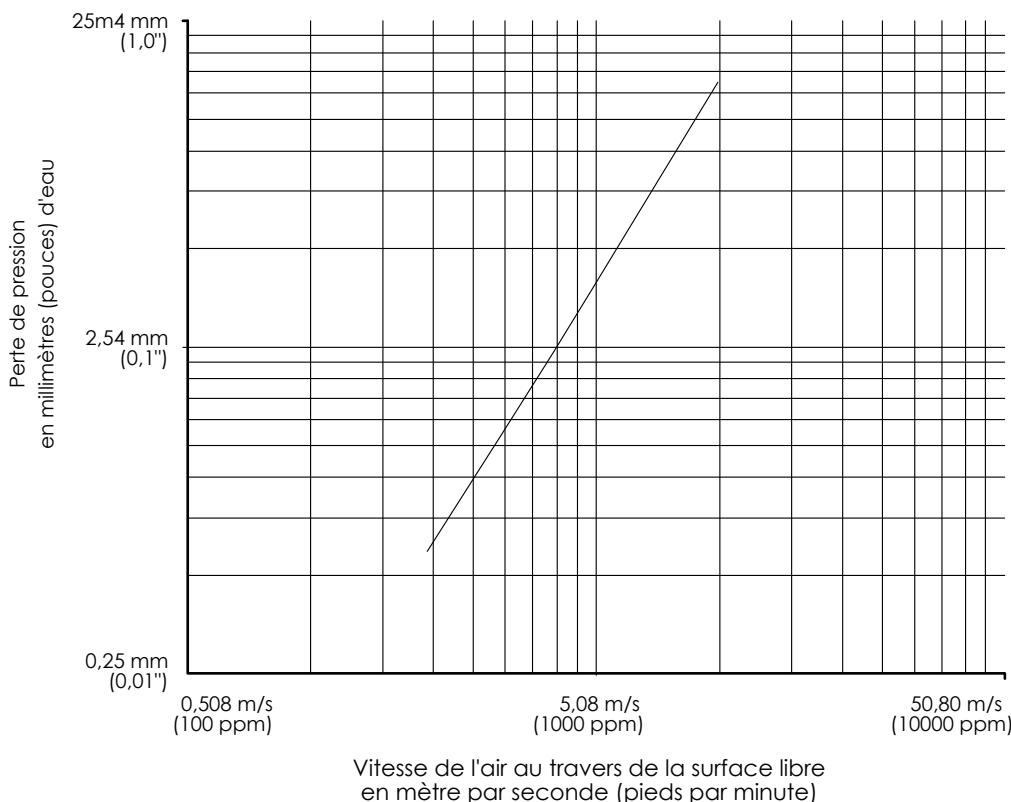

La résistance (perte de pression) varie si le flux d'air est en admission ou évacuation. Le tableau illustre la perte de pression correspondante à la vitesse de l'air au travers de la surface libre de la persienne de modèle 204-45.

CERTIFICATION AMCA



Cométal inc. certifie que le modèle de persienne 204-45 montré ici est autorisé à porter le sceau de l'AMCA. Les résultats montrés sont basés sur des tests et procédures de performances effectués conformément à la publication 511 de l'AMCA et respectent les exigences du programme de certification de l'AMCA. Le sceau de l'AMCA s'applique aux indices de pénétration de l'eau et de l'air. Les persiennes ont été testées conformément à norme 500 L.

Spécifications

Matériel	Aluminium 6063-T5
Lames	Épaisseur de 1,85 mm (0,073")
Cadre en L	Épaisseur de 2,06 mm (0,081")
Cadre en U	Épaisseur de 1,83 mm (0,072")

Cadres disponibles

- Cadre en "L"
- Cadre en "U"
- Meneaux dissimulés (lames continues)
- Meneaux apparents (cadres emboîtés)

Finis disponibles

- Naturel
- Anodisé naturel 10 microns
- Anodisé naturel 18 microns
- Anodisé bronze pâle
- Anodisé bronze architectural
- Anodisé champagne
- Anodisé noir
- Peinture polyuréthane acrylique *
- Peinture liquide super durable *
- Émail cuit Duranar *
- Émail cuit Duranar XL *
- Peinture en poudre *

Couleur : _____

* Peint sur les surfaces visible de l'extérieur seulement

Grillages et accessoires

- Acier galvanisé (standard)
- Aluminium déployé
- Aluminium tissé
- Acier inoxydable
- Moustiquaire en aluminium tissé
- Moustiquaire en fibre de verre
- Moustiquaire en filtre média
- Cadre à grillage/moustiquaire
- Panneau obturateur non isolé 0,8 mm [0,032"]
- Panneau obturateur isolé 50 mm [2"]

Fini : _____

Couleur : _____

Autres : _____

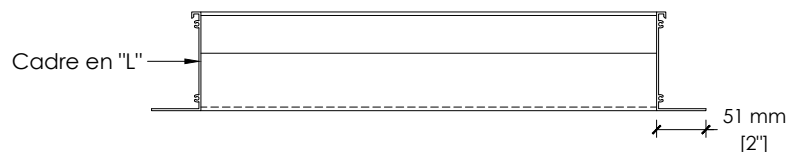
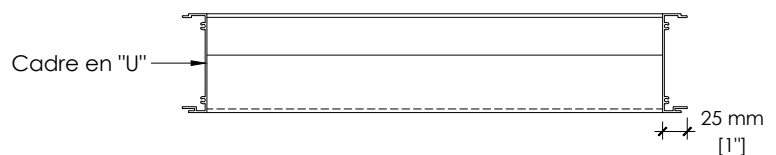
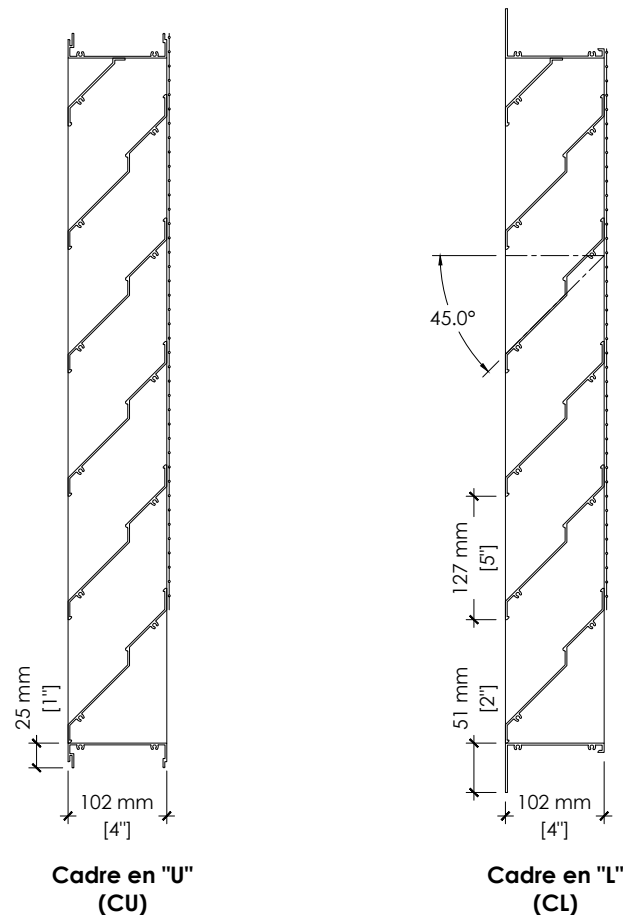

Projet

Nom : _____

Arch./Ing.: _____

Entrepreneur : _____

OF / # Commande : _____

Date : _____

Élévation (vue de l'extérieur)

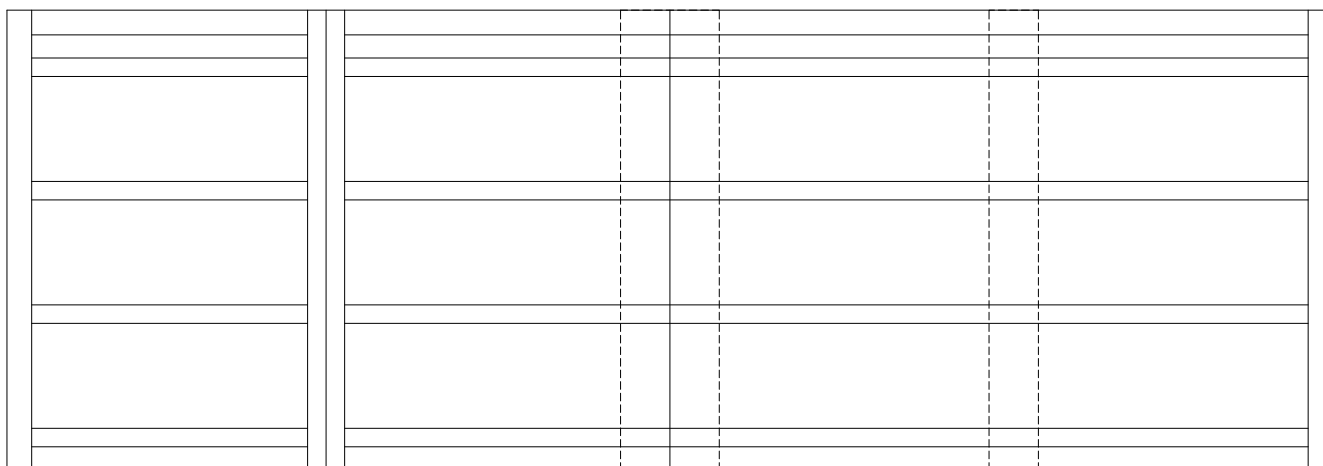

Coupe

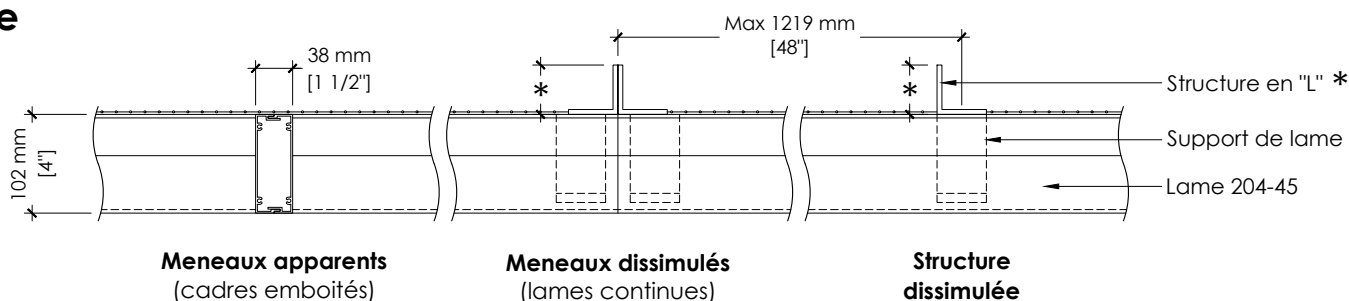

Structure de la persienne

Pour les persiennes de plus de 1219 mm (48") de largeur, il est nécessaire de mettre une structure à l'arrière de la persienne

		* Dimensions de la structure de la persienne
Hauteur de la persienne	moins de 2438 mm (96")	Angle de 38 x 38 x 4,7 mm (1 1/2" x 1 1/2" x 3/16")
	de 2438 mm (96") à 3658 mm (144")	Angle de 51 x 51 x 4,7 mm (2" x 2" x 3/16")
	plus de 3658 mm (144")	veuillez communiquer avec le département d'ingénierie

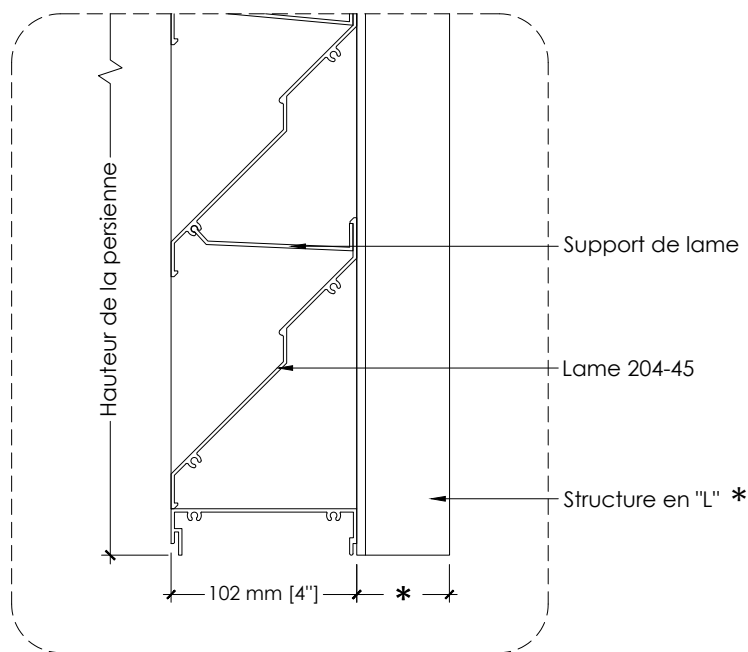

Formes

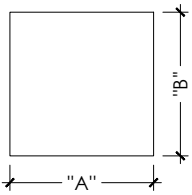

Rectangle / carré

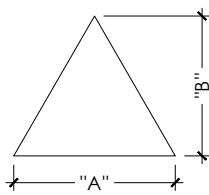

Triangle

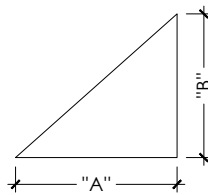

Triangle gauche

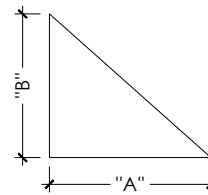

Triangle droit

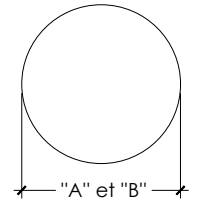

Ronde

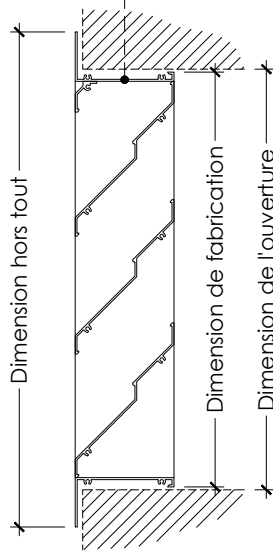
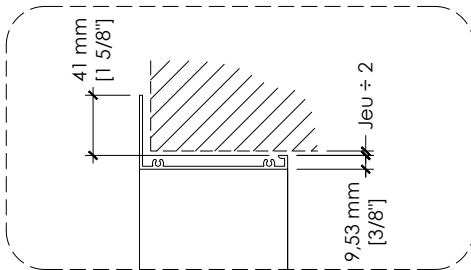

Cadre en "L" (CL)

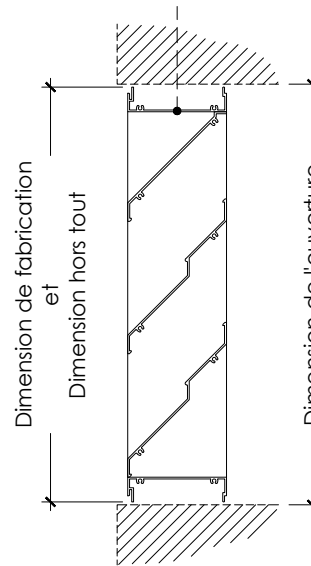
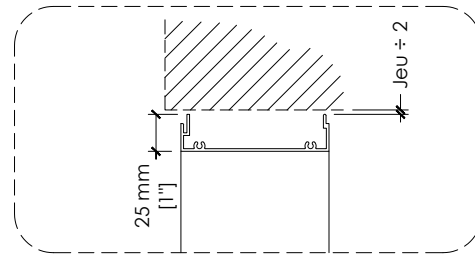

Cadre en "U" (CU)

Dimensions hors tout

Dimensions de l'ouverture

Dimensions de fabrication

Item	Qté	Dimensions		Nombre de section		Jeu (6 mm (1/4") minimum recommandé)	Remarques
		Largeur "A"	Hauteur "B"	Large	Haut		